



4.1.2

# Power\_541

**POWER 541** è un prodotto a basso consumo. Il suo motore digitale garantisce un risparmio energetico del 70% rispetto ai sistemi 230 Vac.

**POWER 541** is an energy saving device. The motor is able to save up to 70% of energy comparing to the 230 Vac systems.

**POWER 541** es un producto de bajo consumo. Su motor digital garantiza un ahorro energético del 70% respecto a los sistemas 230 Vca.

**POWER 541** é um produto de baixo consumo. O seu motor digital garante uma poupança de energia de 70% , no sistema 230 Vca.

**POWER 541** est un produit à faible consommation. Le moteur garantit une consommation d'énergie jusqu'à 70% inférieure à celle d'un moteur 230 Vca.

Das System **POWER 541** wurde für einen geringeren Energieverbrauch entworfen. Sein digitaler Kontrollmotor garantiert einen 70% geringeren Energieverbrauch gegenüber einem 230 VAC Motor.

Het systeem **POWER 541** is ontworpen voor beperkt energieverbruik. De motor is zo ontworpen dat hij 70% energie bespaart in vergelijking met de 230 Vac systemen.

**POWER 541** - это система с низким потреблением электроэнергии. В сравнении с системами на 230 Vac, её цифровой мотор гарантирует экономию энергии до 70%.

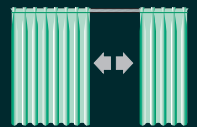
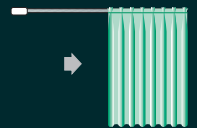
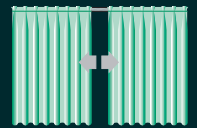

**M2net**®



1:1

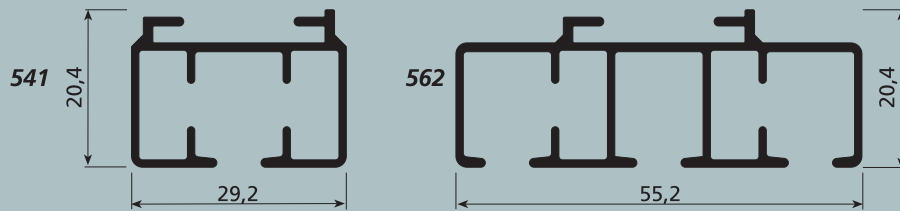

**USE**

UTILIZZO - USE - USO  
USO - UTILISATION - ANWENDUNG  
GEBRUIK - ИСПОЛЬЗОВАНИЕ

## SISTEMA PER TENDE ARRICCIATE CON AZIONAMENTO A MOTORE AD USO RESIDENZIALE ED ALBERGHIERO

Power 541 è dotato di Autostart® che permette l'azionamento anche manuale del sistema. L'attuatore è costituito da un motore a 24 Vdc con alimentatore switching wide-range 90-250 Vac / 24Vdc e dall'elettronica di gestione che sovrintende al funzionamento del sistema. La velocità di scorrimento della tenda è di 12 cm/s.

Indicato per tendaggi:

Power 541/1 - L max 600 cm e di peso non superiore a 8 kg.

Power 541/2 - L max 1200 cm e di peso non superiore a 25 kg.

Il profilo a due canali è indicato per tendaggi ad ampio sormonto. L'apertura della tenda può essere centrale, laterale o asimmetrica. Il sistema è indicato per installazioni a soffitto ed a parete. Il sistema Power 541 permette la realizzazione di profili curvi a 90° o centinati ad ampio raggio. Lo scorrimento è garantito da scivoli autolubrificanti in acetalica o da scorrevoli a rullo per i tendaggi al limite della portata.

## MOTORISED DRAPED CURTAIN SYSTEM FOR DOMESTIC AND HOTEL APPLICATION

Power 541 is equipped with Autostart® which allows hand-drawn operating too. The actuator consists of a 24 Vdc motor with wide-range switching power supply 90-250 Vac / 24Vdc and electronics that supervise system operation. The sliding speed of the curtain is 12 cm/sec.

Performance:

Power 541/1 - Curtains 600 cm W max. and weight not more than 8 kg.

Power 541/2 - Curtains 1200 cm W max. and weight not more than 25 kg.

The two-channel track is recommended for curtains with an ample overlap. Curtain opening can be central, lateral or asymmetric. The system is suitable for ceiling and wall installations. System Power 541 allows 90° curved tracks or ones with wide radius centring to be installed.

Sliding is guaranteed by self-lubricating acetal slides or by roller gliders for curtains at the load limit.

## SISTEMA DE CORTINAS FRUNCIDAS ACCIONADAS MEDIANTE MOTOR, PARA USO DOMÉSTICO Y HOTELES

Power 541 está equipado Autostart® que también permite la operación manual del sistema. El accionador se compone de un motor de 24 Vcc con alimentador switching wide-range 90-250 Vca / 24 Vcc y por la electrónica de gestión que controla el funcionamiento del sistema.

La velocidad de deslizamiento de la cortina es de 12 cm/s

Adecuado para cortinas:

Power 541/1 - Anchura máx. 600 cm y de peso hasta 8 kg.

Power 541/2 - Anchura máx. 1200 cm y de peso hasta 25 kg.

El perfil de dos canales es adecuado para cortinas que requieren amplia sobreposición. La apertura de la cortina puede ser central, lateral o asimétrica. Este sistema es adecuado para montajes en techo o en pared. El sistema Power 541 permite realizar perfiles curvos en 90° o curvas de amplio ángulo. El deslizamiento se efectúa mediante correderas deslizantes autolubricadas de acetal o correderas con ruedecitas para las cortinas más pesadas.

## SISTEMA PARA CORTINAS FRANZIDAS COM ACCIONAMENTO A MOTOR PARA USO DOMÉSTICO E HOTELES

Power 541 está equipada com Autostart®, que também permite a operação manual do sistema. Power 541 está equipado Autostart® que também permite la operación manual del sistema. El accionador está constituido por un motor de 24 Vcc con alimentador switching wide-range 90-250 Vca / 24 Vcc y por la electrónica de gestión que controla el funcionamiento del sistema. La velocidad de deslizamiento de la cortina es de 12 cm/s.

Indicado para cortinas:

Power 541/2 - Largura máxima de 600 cm epeso não superior a 8 kg.

Power 541/2 - Largura máxima de 1200 cm epeso não superior a 25 kg

O perfil com duas calhas é indicado para cortinas com ampla sobreposição.

A abertura da cortina pode ser central, lateral ou assimétrica.

Este sistema é indicado para instalações no tecto e na parede. O sistema

Power 541 permite fazer instalações de perfis com curvas de 90° ou

curvaturas de raio amplo. O deslizamento é garantido por deslizadores de

acetal autolubrificantes ou por corredeiras de rolo para cortinas no limite

máximo de peso.

## SYSTÈME POUR RIDEAUX DRAPÉS ACTIONNÉ PAR MOTEUR, À USAGE RÉSIDENTIAL ET HÔTEL

Power 541 est équipé de Autostart® qui permet également un fonctionnement manuel du système. L'actionneur est formé d'un moteur 24 Vcc avec alimentateur switching wide-range 90-250 Vca / 24 Vcc et de l'électronique de gestion du système.

La vitesse de déplacement du rideau est de 12 cm seconde.

Indiqué pour:

Power 541/1 - Rideaux de L Max 600 cm et d'un poids maximum de 8 kg.

Power 541/2 - Rideaux de L Max 1200 cm et d'un poids maximum de 25 kg.

Le profilé à deux canaux est indiqué pour les rideaux à chevauchement important.

Ouverture du rideau centrale, latérale ou asymétrique.

Ce système est conçu pour installation au plafond et murale.

Le système Power 541 permet la réalisation de profilés cintrés à 90° ou grand

rayon. Le coulissement est assuré par glisseurs autolubrifiants en acétal ou

par rouleurs pour les rideaux atteignant le poids maximum.

## MOTORISIERTES VORHANGSYSTEM, VORRANGIG FÜR DEN WOHN-UND HOTEL BEREICH GEEIGNET

Power 541 ist mit Autostart® ausgestattet, dass auch eine manuelle Bedienung des Systems ermöglicht. Der Aktuator besteht aus einem 24V Gleichstrommotor mit Wide-Range

Schaltnetzteil 90-250 VAC / 24 VDC und aus einer Steuerelektronik für den Systembetrieb. Die Gleitgeschwindigkeit der Vorhangbahn beträgt 12 cm/s.

Geeignet für Vorhänge:

Power 541/1 von max. 600 cm Breite und einem Gewicht bis zu 8 kg.

Power 541/2 von max. 1200 cm Breite und einem Gewicht bis zu 25 kg.

Die zweiläufige Leiste eignet sich für Vorhänge mit großem Überlappungsmaß.

Die Vorhangöffnung kann zentral, seitlich oder asymmetrisch sein. Decken-

und Wandmontage. Kurvenfähig für 90°-Kurven und Weitwinkelkurven.

Selbstgleitende Läuferhaken aus Acetal oder Rollhaken in Acetal für Vorhänge

im Gewichtsgrenzbereich.

**USE**

UTILIZZO - USE - USO  
USO - UTILISATION - ANWENDUNG  
GEBRUIK - ИСПОЛЬЗОВАНИЕ

**SYSTEEM VOOR PLOOIGORDIJNEN MET BEDIENING D.M.V. MOTOR, HOOFDZAKELIJK VOOR GEBRUIK IN WONING EN HOTEL**

Power 541 is uitgerust met Autostart® waardoor ook handmatige bediening van het systeem mogelijk is. De aandrijver bestaat uit een 24Vdc motor met switching wide-range 90-250 Vac / 24Vdc voedingsinrichting en regelelektronica die de werking van het systeem regelt. De loopsnelheid van het gordijn is 12 cm/s.

Geschikt voor gordijnen:

Power 541/1 L 600 cm max. en gewicht van niet meer dan 8 kg.

Power 541/2 L 1200 cm max. en gewicht van niet meer dan 25 kg.

Het profiel met twee goten is geschikt voor gordijnen met grote overlapping.

Het openen van het gordijn kan centraal, zijdelings of asymmetrisch zijn.

Het systeem is geschikt voor installatie op het plafond en op de wand. Het systeem Power 541 maakt uitvoering van boogprofielen van 90° of met een grote straal mogelijk. Het verschuiven wordt verzekerd door zelfsmurende glijders van acetaal of door looprolletjes van acetal voor gordijnen met een gewicht op de grens van het draagvermogen.

**СИСТЕМА ДЛЯ ДРАПИРОВАННЫХ ШТОР С ПРИВОДОМ ОТ ДВИГАТЕЛЯ, ДЛЯ БЫТОВОГО И ГОСТИНИЧНОГО ПРИМЕЧАНИЯ**

Power 541 оснащен Autostart®, который позволяет привод в действие системы также ручной.

Исполнительный блок состоит из мотора постоянного тока 24 vdc с источником питания с широкодиапазонным переключением переменного 90-250 Vac / постоянного 24 Vdc тока и управляющей электроники, которая контролирует функционирование системы.

Скорость сборки шторы - 16 см/с.

Рекомендуется для штор

Power 541/1 Д. 600 см макс. и весом не более 8 кг.

Power 541/2 Д. 1200 см макс. и весом не более 25 кг.

Профиль с двумя каналами рекомендуется для штор с большим наложением. Открытие шторы может быть центральным, боковым и асимметричным. Эта система рекомендуется для потолочных и настенных установок. Система Power 541 позволяет выполнять повороты на 90° или с обширным радиусом. Движение осуществляется посредством самосмазывающихся полозков из ацеталь или роликовых бегунков для штор, вес которых приближается к максимальному.



CARATTERISTICHE TECNICHE - SPECIFICATIONS  
CARACTERÍSTICAS - CARACTERÍSTICAS - CARACTÉRISTIQUES  
EIGENSCHAFTEN - KARAKTERISTIEKEN - ХАРАКТЕРИСТИКИ





- Profilo in lega d'alluminio 6060 T6 UNI 8278
  - Power 541/1: Larghezza 29,2 mm; Altezza 20,4 mm
  - Power 562: Larghezza 55,2 mm; Altezza 20,4 mm
  - Canale di scorrimento 6 mm - Velocità di scorrimento: 12 cm/s
  - Motore a 24 Vdc con alimentatore switching 90-250 Vac / 24 Vdc - 30 W
  - Rumorosità in esercizio: 32 dbi
  - Raggio di curvatura minima (solo binario 1 canale): curve a 90°: 30 cm - curve ad ampio raggio: 50 cm
  - Finitura superficiale:
    - 541/1: verniciatura poliester bianco RAL 9016; nero RAL 9005; anodizzato argento
    - 541/2: verniciatura poliester bianco RAL 9016
  - Carrucole in termoplastico antiurto - Accessori in acetilica autolubrificante
- 
- 6060 T6 UNI 8278 aluminium alloy track
  - Power 541/1: Width 29,2 mm; Height 20,4 mm
  - Power 562: Width 55,2 mm; Height 20,4 mm
  - Sliding channel: 6 mm - Sliding speed: 12 cm/sec
  - 24 Vdc motor with switching power supply 90-250 Vac / 24 Vdc - 30 W
  - Noise Operational: 32 dbi
  - Minimum radius of curvature (1-channel track only): 90° curves: 30 cm - wide radius curves: 50 cm
  - Surface finish:
    - 541/1: RAL 9016 white and RAL 9005 black polyester paint - silver anodised
    - 541/2: RAL 9016 white polyester paint
  - Shockproof thermoplastic pulleys - Self-lubricating acetylic accessories
- 
- Perfil en aleación de aluminio 6060 T6 UNI 8278
  - Power 541/1: Anchura 29,2 mm - Altura 20,4 mm
  - Power 562: Anchura 55,2 mm - Altura 20,4 mm
  - Canal de deslizamiento 6 mm - Velocidad de deslizamiento: 12 cm/s
  - Motor de 24 Vcc con alimentador switching 90-250 Vca / 24 Vcc - 30 W
  - Ruido operacionales : 32 dbi
  - Radio de curvatura mínima (sólo perfil 1 canal): curvas en 90°: 30 cm - curvas de amplio ángulo: 50 cm
  - Acabados de la superficie:
    - 541/1: pintura poliéster blanca RAL 9016; negra RAL 9005 - anodizado plata
    - 541/2: pintura poliéster blanca RAL 9016
  - Poleas en termoplástico endurecido - Accesorios de acetálico autolubrificante
- 
- Perfil de liga de alumínio 6060 T6 UNI 8278
  - Power 541/1: Largura 29,2 mm; Altura 20,4 mm
  - Power 562: Largura 55,2 mm; Altura 20,4 mm
  - Calha de deslizamento 6 mm - Velocidade de deslizamento: 12 cm/s
  - Motor de 24 Vcc com alim. de comutação 90-250 Vca / 24 Vcc - 30 W
  - Ruido operacional : 32 dbi
  - Raio de curvatura mínimo (só em carril de 1 calha): curvas de 90°: 30 cm - curvas de raio amplo: 50 cm
  - Acabamento superficial:
    - 541/1: tinta de poliéster branca RAL 9016; poliéster preta RAL 9005; anodizado prateado
    - 541/2: tinta de poliéster branca RAL 9016
  - Polias de material termoplástico anti-choque
  - Acessórios resina acetálica autolubrificante
- 
- Profil en alliage d'aluminium 6060 T6 UNI 8278
  - Power 541/1: Largeur 29,2 mm; Hauteur 20,4 mm
  - Power 562: Largeur 55,2 mm; Hauteur 20,4 mm





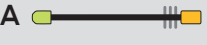
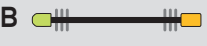

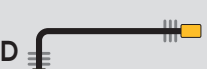
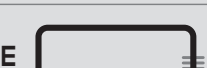
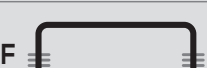
**CARATTERISTICHE TECNICHE - SPECIFICATIONS  
CARACTERÍSTICAS - CARACTERÍSTICAS - CARACTÉRISTIQUES  
EIGENSCHAFTEN - KARAKTERISTIEKEN - ХАРАКТЕРИСТИКИ**

- Rail de coulissement 6 mm - Vitesse de déplacement: 16 cm/s
  - Moteur 24 Vcc avec alim. switching 90-250 Vca / 24 Vcc - 30 W
  - Bruit en fonctionnement: 32 dbi
  - Rayon minimum (uniquement 1 rail): courbes à 90°: 30 cm - courbes à grand rayon: 50 cm
  - Finition superficielle:
    - 541/1: peinture polyester blanc RAL 9016; noir RAL 9005 - anodisé argent
    - 541/2: peinture polyester blanc RAL 9016.
  - Poulies en matériau thermoplastique antichoc - Accessoires en résine d'acétal autolubrifiante
- 
- Профиль aus Alu-Legierung 6060 T6 UNI 8278
  - Power 541/1: Breite 29,2 mm; Höhe 20,4 mm
  - Power 562: Breite 55,2 mm; Höhe 20,4 mm
  - Laufkanal 6 mm - Gleitgeschwindigkeit: 12 cm/s
  - 24V-Gleichstrommotor mit Schaltnetzteil 90-250 VAC / 24 VDC - 30 W
  - Lärm Operational : 32 dbi
  - Kleinsten Biegeradius (nur 1-Kanal-Schiene): 90°-Kurven: 30 cm - Kurven mit großem Radius: 50 cm
  - Oberflächen-Finish:
    - 541/1: Polyesterlackierung Weiß RAL 9016; Schwarz RAL 9005; Alu eloxiert
    - 541/2: Polyesterlackierung Weiß RAL 9016
  - Umlenkungen aus stoßfestem Thermoplast mit selbstschmierenden Bronzebuchsen - Zubehör aus selbstschmierendem Acetal
- 
- 6060 T6 UNI 8278 aluminium profiel
  - Power 541/1: breed 29,3 mm - hoog 20,4 mm
  - Power 562: breed 55,2 mm - hoog 20,4 mm
  - Breedte glijkanaal: 6 mm - Loopsnelheid: 12 cm/s
  - 24 Vdc motor met switching voedingsinrichting 90-250 Vac / 24Vdc - 30 W
  - Noise Operationele: 32 dbi
  - Minimum buigstraal voor bochten (enkel 401/1) van 90°: 30 cm; voor bochten met grote straal: 50 cm
  - Oppervlaktebehandeling: RAL 9016 wit en RAL 9005 zwart polyesterlak, zilver geanodiseerd (541/2 enkel RAL 9016 wit)
  - Zelfsmerende acetyl onderdelen
- 
- Профиль из алюминиевого сплава 6060 T6 UNI 8278
  - Power 541/1: Ширина 29,2 мм; Высота 20,4 мм
  - Power 562: Ширина 55,2 мм; Высота 20,4 мм
  - Жёлоб 6 мм - Скорость перемещения: 12 см/с
  - Мотор постоянного тока 24 Vdc с источником питания с широкодиапазонным переключателем переменного 90-250 Vac / постоянного 24: тока - 30 :т
  - Шум операционный :32 dbi
  - Минимальный радиус поворота (только с одноканальным профилем): поворот на 90°: 30 см - поворот на обширный радиус: 50 см
  - Отделка поверхности - 541/1: полиэфирная окраска в белый цвет RAL 9016; черный цвет RAL 9005; анодирование серебро 541/2: полиэфирная окраска в белый цвет RAL 9016
  - Шкивы из противоударного термопласта с шарикоподшипниками
  - Комплектующие из самосмазывающейся ацеталовой пластмассы

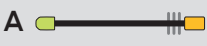
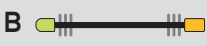
**PERFORMANCES**

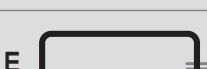
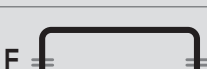
POWER 541/1	1m	2m	3m	4m	5m	6m
 A	12 Kg	12 Kg	18 Kg	18 Kg	12 Kg	12 Kg
 B	12 Kg	12 Kg	18 Kg	18 Kg	12 Kg	12 Kg
 C	10 Kg	10 Kg	12 Kg	12 Kg	12 Kg	12 Kg
 D	10 Kg	10 Kg	12 Kg	12 Kg	10 Kg	8 Kg
 E	5 Kg	5 Kg	7 Kg	7 Kg	10 Kg	8 Kg
 F	5 Kg	5 Kg	7 Kg	7 Kg	6 Kg	5 Kg
 G	5 Kg	5 Kg	7 Kg	7 Kg	6 Kg	5 Kg
 H	5 Kg	5 Kg	7 Kg	7 Kg	6 Kg	5 Kg

POWER 541/2	2m	4m	6m	8m	10m	12m
 A	15 Kg	28 Kg	28 Kg	24 Kg	20 Kg	18 Kg
 B	15 Kg	28 Kg	28 Kg	24 Kg	20 Kg	18 Kg
 C	12 Kg	22 Kg	22 Kg	17 Kg	15 Kg	12 Kg
 D	12 Kg	22 Kg	22 Kg	17 Kg	15 Kg	12 Kg
 E	6 Kg	6 Kg	12 Kg	10 Kg	8 Kg	7 Kg
 F	6 Kg	6 Kg	12 Kg	10 Kg	8 Kg	7 Kg
 G	6 Kg	6 Kg	12 Kg	10 Kg	8 Kg	7 Kg
 H	6 Kg	6 Kg	12 Kg	10 Kg	8 Kg	7 Kg



4.1.6

# Power\_541

INSTALLAZIONE - INSTALLATION - INSTALACIÓN - INSTALAÇÃO  
 INSTALLATION - INSTALLATION - INSTALLATIE - УСТАНОВКА

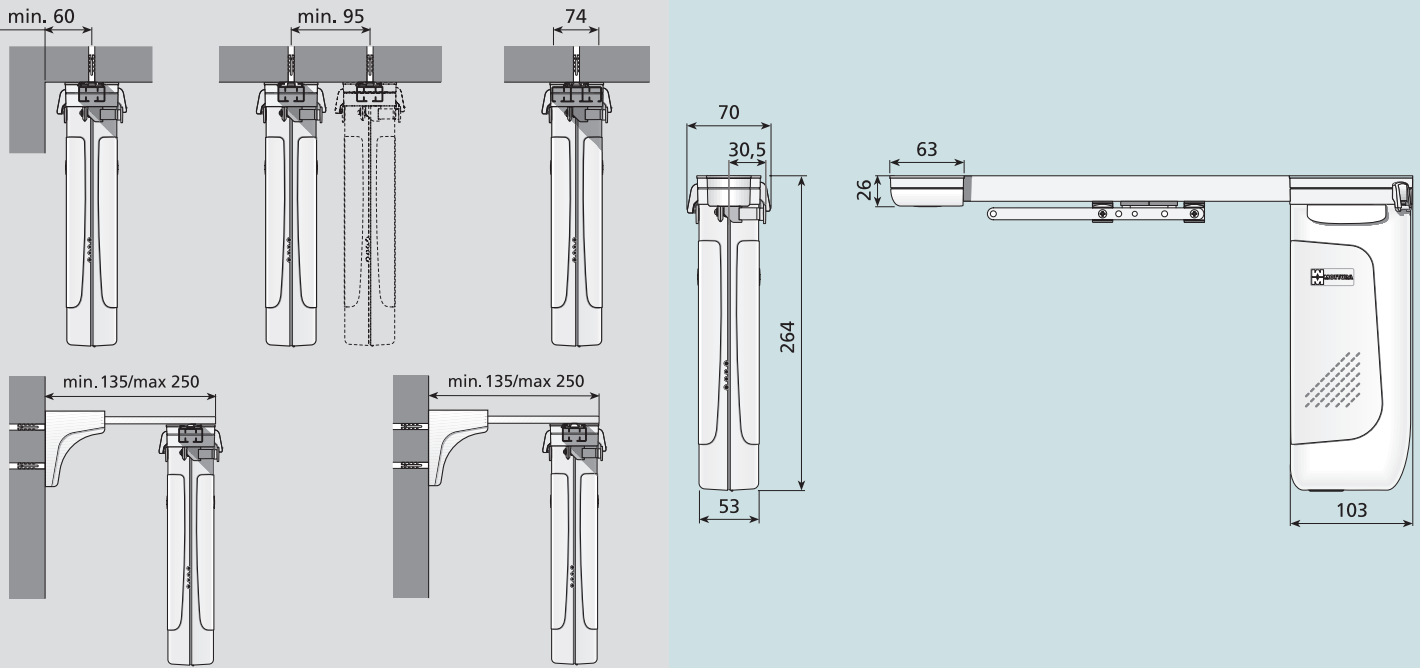

UTILIZZO IN PARALLELO - USE WITH OVERLAPPING - UTILIZACIÓN EN PARALELO UTILIZAÇÃO EM PARALELO  
 UTILISATION EN PARALLÈLE - PARALLELE ANWENDUNG - GEBRUIK IN PARALLEL - ПАРАЛЛЕЛЬНОЕ ИСПОЛЬЗОВАНИЕ

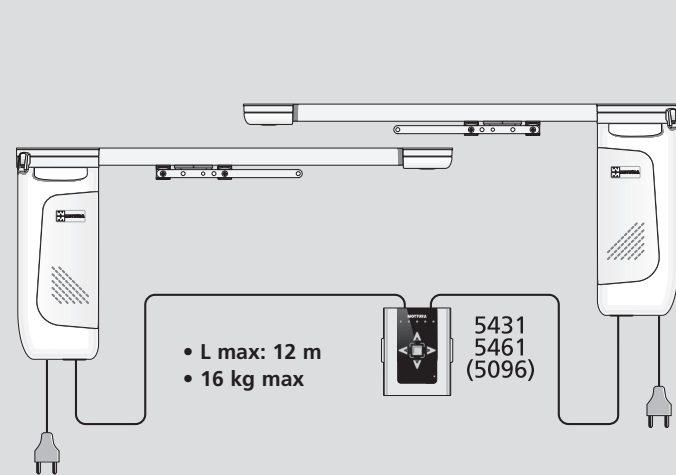

- In presenza di sipari si consiglia l'utilizzo di 2 sistemi Power 541 in parallelo azionati da un solo pulsante (5461/5096)
- For theater curtains, we recommend the use of 2 Power 541 systems in parallel, driven by a single button (5461/5096)
- En el caso de telones se aconseja utilizar dos sistemas Power 541 en paralelo, accionados mediante un único botón (5461/5096)
- Em caso de cortinas de palco, recomendamos a utilização de 2 sistemas Power 541, em paralelo, accionados por um botão único (5461/5096)
- Pour l'installation de rideaux de scène, il est conseillé d'utiliser 2 systèmes Power 541 en parallèle, actionnés par un seul bouton (5461/5096)
- Für Bühnenvorhänge wird die Verwendung von zwei parallel installierten Systemen Power 541 empfohlen, die über eine einzige Taste (5461/5096) betätigt werden
- Bij toneelgordijnen adviseert men het gebruik van 2 Power 541 systemen in parallel, bediend door middel van één enkele drukknop (5461/5096)
- Для организации занавесов рекомендуется использовать 2 системы Power 541, ставящихся параллельно и управляемых от пульта (5461/5096)

CURVE - BENDING - CURVAS - CURVAS  
 COURBAGE - BOGEN - BUIGEN - ИЗГИБ



art. 9862  
 (Sec. C)

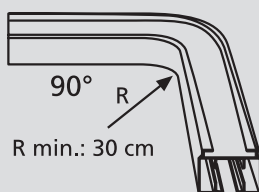

art. 9810  
 (Sec. C)

R min.: 30 cm

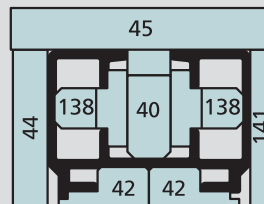

art. 9863  
 (Sec. C)

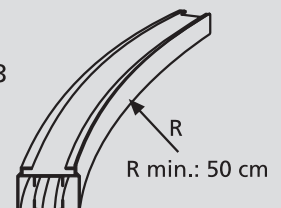

art. 9948  
 (Sec. C)

REGOLAZIONE DEL FINECORSO - END/STOPS ADJUSTMENT - REGULACIÓN DE LOS FINALES DE CARRERA - REGULAÇÃO DO LIMITE DE CURSO  
 REGLAGE DE FIN DE COURSE - ENDANSCHLAG REGULIERUNG - EINDAFSTELLUNG - РЕГУЛИРОВКА КОНЦЕВЫХ ВЫКЛЮЧАТЕЛЕЙ

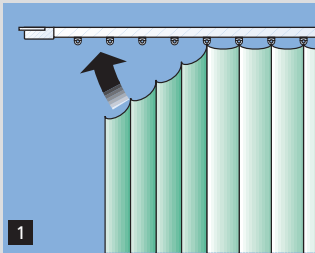

Un sofisticato fine corsa elettronico regola automaticamente l'apertura e la chiusura della tenda.

**1)** Agganciare la tenda. **2)** Azionare il motore ed attendere che il sistema compia automaticamente un ciclo completo di chiusura-apertura della tenda. Il sistema è ora pronto per un corretto funzionamento. **3)** Per ripetere il ciclo di regolazione dei finecorsa, premere il «micro reset» a bordo motore.

A sophisticated electronic end-stop device controls automatically the opening and the closing of the curtains.

**1)** Put the curtain on. **2)** Switch the motor on and wait for the system to make a complete opening-closing cycle of the curtain. The system is now ready for the operation. **3)** To enter the cycle of the end-stops adjustment again, press the micro reset of the motor.

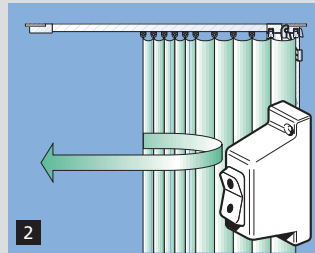

Un sofisticado sistema de fin de carrera electrónico regula automáticamente la apertura o la recogida de la cortina.

**1)** Colgar la cortina. **2)** Accionar el motor y esperar a que el sistema realice un ciclo completo de apertura-cierre. El riel queda automáticamente regulado con los finales de carrera fijados. **3)** Caso de querer modificar los finales de carrera prefijados, pulsar el botón de microreset situado en la parte inferior del motor.

Um sofisticado limite de curso electrónico regula a abertura e fecho da cortina automaticamente.

**1)** Prender a cortina. **2)** Accionar o motor e aguardar que o sistema realize, automaticamente, um ciclo completo de abertura-fecho da cortina. O sistema está, agora, pronto para funcionar correctamente. **3)** Para repetir o

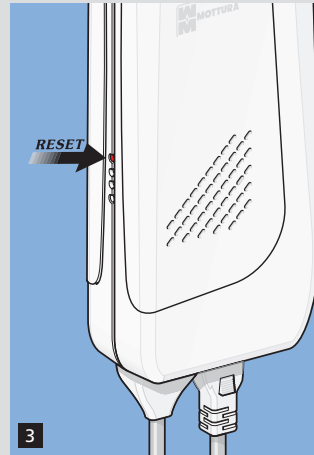

ciclo de regulação dos limites de curso, premir «micro reset» no motor.

Un arrêt électronique sophistiqué contrôle automatiquement et la fermeture des rideaux.

**1)** Mettre le rideau. **2)** Activer le moteur et attendre l'ouverture et la fermeture complète du rideau. Le système est maintenant prêt pour usage. **3)** Pour réactiver le cycle de la fin de course, presser le micro reset du moteur.

Eine ausgeklügelte, elektronische Arretierung-

reguliert automatisch die Öffnung und Schließung Vorhängen.

**1)** Den Vorhang aufhängen **2)** Den Motor anschalten und den Vorhang bis zur gewünschten Endstellung laufen lassen. Jetzt, ist das System für eine gute Arbeitsweise fertig **3)** Bei Korrektur oder Neueinstellung einfach den Micro-Reset Schalter des Motors drücken und wieder bei Punkt 2 beginnen.

Een gesofistikeerde elektronische eindstop controleert automatisch het openen en sluiten van de gordijnen.

**1)** Het gordijn ophangen. **2)** De motor aanzetten en wachten tot het gordijn zich volledig geopend en gesloten heeft. Het systeem is nu operationeel **3)** Om de cyclus voor, op de micro reset van de motor drukken.

Высокотехнологичные электронные концевые выключатели автоматически регулируют открытие и закрытие штор.

**1)** Подвесить штору. **2)** Привести в действие мотор и дождаться, когда система автоматически совершит полный цикл закрытия-открытия шторы. Теперь система готова к использованию. **3)** Для повторения цикла регулировки концевых выключателей, нажать «micro reset» (брос) на боковой части мотора.

## AUTOSTART®

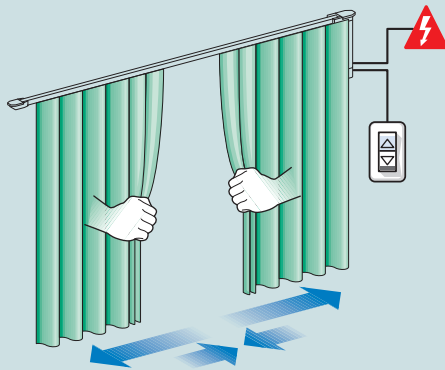

AUTOSTART® è il dispositivo elettronico che mette automaticamente in funzione il sistema in caso di azionamento da parte di utenti privi di familiarità con i sistemi motorizzati e permette anche l'apertura manuale delle tende nei casi di emergenza come la mancanza di corrente.

AUTOSTART® è un dispositivo che funziona sia con sistemi ad apertura centrale che laterale.

AUTOSTART® is an electronic device that automatically starts the operation of the Curtain system, in the event of users who are unfamiliar with the operation of Motorised Systems, and also allows the Manual opening of curtains in case of an emergency, such as a power failure.

AUTOSTART® is a device suitable with both systems with central or lateral opening.

AUTOSTART® es el dispositivo electrónico que pone automáticamente el sistema en funcionamiento, en caso de ser utilizada por parte de personal que desconozca que se trata de un sistema motorizado y también la apertura manual de las cortinas en caso de una emergencia, como un corte de corriente.

AUTOSTART® es un dispositivo que funciona con ambos sistemas con apertura central o lateral.

AUTOSTART® é o dispositivo eletrônico que automaticamente coloca o sistema em funcionamento, no caso que seja utilizado por pessoas que desconhecem que são sistemas motorizados e também a abertura manual das cortinas no caso de uma emergência, como uma falha de energia.

AUTOSTART® é um dispositivo que funciona com ambos sistemas com abertura central ou lateral.

AUTOSTART® est le dispositif électronique qui met automatiquement le système en fonctionnement en présence des personnes peu habituées aux systèmes motorisés et également l'ouverture manuelle des rideaux en cas d'urgence, comme une panne de courant.

AUTOSTART® est un dispositif qui fonctionne avec deux systèmes avec ouverture centrale et latérale.

AUTOSTART® ist die elektronische Vorrichtung, die automatisch das System in Betrieb nimmt, wenn der Benutzern mit dem motorisierten System nicht vertraut

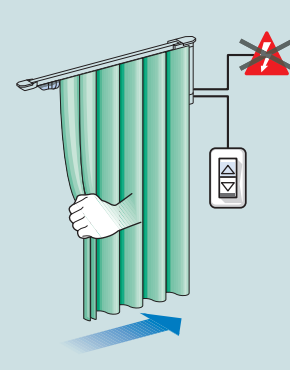

ist und auch in einem Notfall (wie einem Stromausfall) ist eine manuelle Öffnen der Vorhänge möglich.

AUTOSTART® ist ein Gerät, das sowohl bei einseitiger oder zentraler Öffnung eingesetzt werden kann.

AUTOSTART® is de elektronische inrichting voor het automatisch systeem dat in werking treedt voor gebruikers die niet bekend zijn met de gemotoriseerde systemen en ook manueel openen van de gordijnen in geval van een noodsituatie, zoals een stroomuitval, toelaat.

AUTOSTART® is een apparaat dat werkt met beide systemen, met centrale opening of eendelig pakket.

AUTOSTART® это электронное устройство, которое автоматически переводит в действие систему в присутствии неопытных пользователей, которые не знакомы с моторизованной системой, а также с системой ручного управления шторами в случае возникновения чрезвычайной ситуации, такой, например, как сбой питания.

AUTOSTART® это устройство, которое работает как с системами с центральным раздвижением, так и с боковым.



# Power\_541

## COMANDI A DISTANZA - REMOTE CONTROLS - MANDOS A DISTANCIA - ENCOMENDA A DISTÂNCIA COMMANDE À DISTANCE - FERNKONTROLLE - AFSTANDBEDIENING - ПУЛЬТ УПРАВЛЕНИЯ

-1-

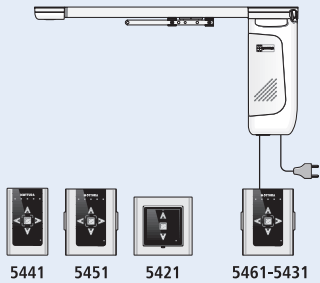

5441 5451 5421 5461-5431

-2-

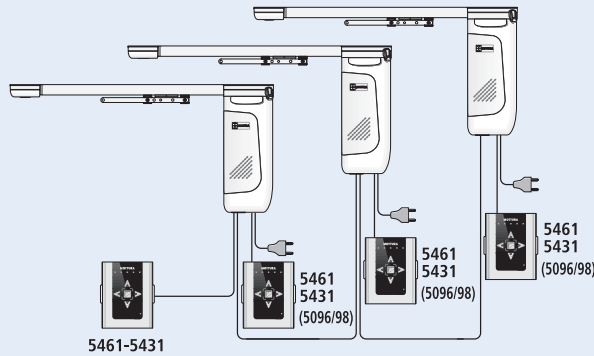

5461-5431

-3-

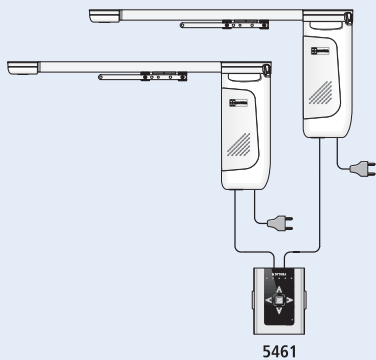

5461

-4-

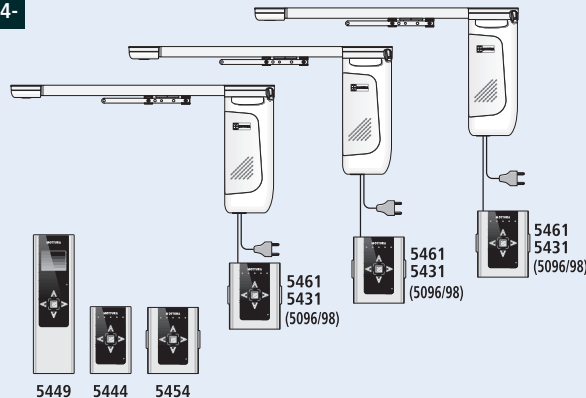

5449 5444 5454

-5-

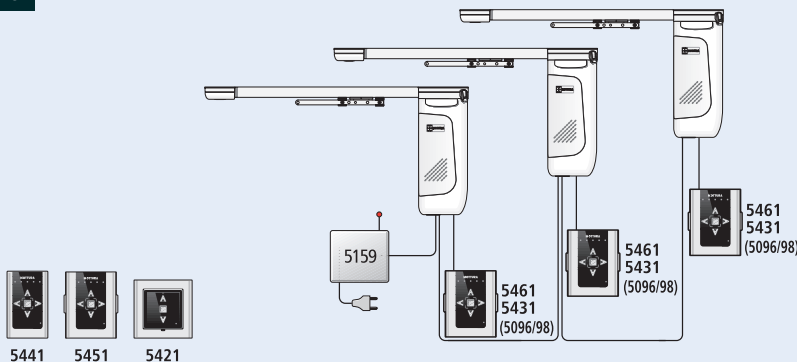

5441 5451 5421

- 1 - comando singolo con telecomando e pulsante
  - 1 - single control by remote control and switch
  - 1 - mando individual mediante mando a distancia y pulsador
  - 1 - comando individual com telecomando e botão
  - 1 - commande simple par télécommande et interrupteur
  - 1 - EinzelStenerung mit Fernbedienung und Schalter
  - 1 - enkele bediening met afstandbediening en schakelaar
  - 1 - Индивидуальное управление от пульта и кнопки
- 2 - comando singolo e simultaneo con pulsanti
  - 2 - single and simultaneous control by switch
  - 2 - mando individual y simult. con pulsador
  - 2 - comando simultâneo e individual com botão
  - 2 - commande groupée de 2 moteurs avec interrupteur
  - 2 - Einzel- und Gruppensteuerung mit Schalter
  - 2 - gezamenlijke en individuele bediening met schakelaar
  - 2 - Индивидуальное и одновременное управление от кнопки
- 3 - comando simultaneo di 2 motori con pulsante
  - 3 - simultaneous control of two motors by switch
  - 3 - mando simultaneo para 2 motores con pulsador
  - 3 - comando simultâneo de 2 motores com botão
  - 3 - commande groupée de 2 moteurs avec interrupteur
  - 3 - Gruppensteuerung von 2 Mot. mit Schalter
  - 3 - gezamenlijke bediening van 2 motoren met schakelaar
  - 3 - Одновременное управление 2 системами (моторами) от кнопки
- 4 - comando singolo e simultaneo con telecomando e pulsante
  - 4 - single and simultaneous control by remote control and switch
  - 4 - mando individual y simultaneo mediante mando a distancia y pulsador
  - 4 - comando individual e simultâneo com telecomando e botão
  - 4 - commande individuelle et groupée avec télécommande et interrupteur
  - 4 - Einzel und Gruppensteuerung mit Fernbedienung und Schalter
  - 4 - gezamenlijke en individuele bediening met afstandbediening en schakelaar
  - 4 - Индивидуальное и одновременное управление от пульта и кнопки
- 5 - comando simultaneo con telecomando e pulsante
  - 5 - simultaneous control by remote control and switch
  - 5 - mando simultaneo mediante mando a distancia y pulsador
  - 5 - comando simultâneo com telecomando e botão
  - 5 - commande groupée avec télécommande et interrupteur
  - 5 - Gruppensteuerung mit Fernbedienung und Schalter
  - 5 - gezamenlijke bediening met afstandbediening en schakelaar
  - 5 - Одновременное управление от пульта и кнопки

## AZIONAMENTO WIRELESS - WIRELESS OPERATION - FUNCIÓN SIN HILOS - FUNÇÃO WIRELESS FONCTION SANS FIL - DRAHTLOSE FUNKTION - DRAADLOZE FUNCTIE - БЕСПРОВОДНОЕ УПРАВЛЕНИЕ

Power 541 è dotato di ricevitore radio R.F. 868/915 MHz integrato di serie. Per poterlo utilizzare con azionamento a distanza è sufficiente interfacciarlo con i trasmettitori: 5451-5454-5441-5444-5449-5421.

Power 541 is fit with an integrated R.F. 868/915 MHz receiver as standard equipment. To use the receiver with remote operation, interface it with transmitters: 5451-5454-5441-5444-5449-5421.

Power 541 está equipado de serie con receptor R.F. 868/915 MHz integrado. Para poder utilizarlo con accionamiento a distancia basta ponerlo en interfaz con los transmisores: 5451-5454-5441-5444-5449-5421.

Power 541 é provido de série com receptor rádio R.F. 868/915 MHz integrado. Para o poder utilizar com accionamento à distância, é suficiente interfaceá-lo com os transmissores: 5451-5454-5441-5444- 5449-5421.

Power 541 est muni en série d'un récepteur radio R.F. 868/915 MHz intégré. Pour la commande à distance, il suffit de l'interfacer avec les émetteurs: 5451-5454-5441- 5444-5449-5421.

Power 541 ist serienmäßig mit einem R.F.868/915 MHz integrierten Funkempfangsgerät ausgestattet. Für die Verwendung mit Fernbedienungen genügt die

Verbindung mit den folgenden Sendegeräten: 5451-5454-5441-5444-5449-5421.

Power 541 is voorzien van een standaard geïntegreerde R.F. 868/915 MHz-radio-ontvanger. Om hem te kunnen gebruiken met afstandsbediening hoeft hij slechts gekoppeld te worden aan de zenders: 5451-5454-5441-5444-5449-5421.

Система Power 541 серийно оборудована встроенным радиочастотным приемником. Для дистанционного управления системой необходимо связать его с передатчиками: 5451- 5454-5441-5444-5449-5421.



POWER 541

CE

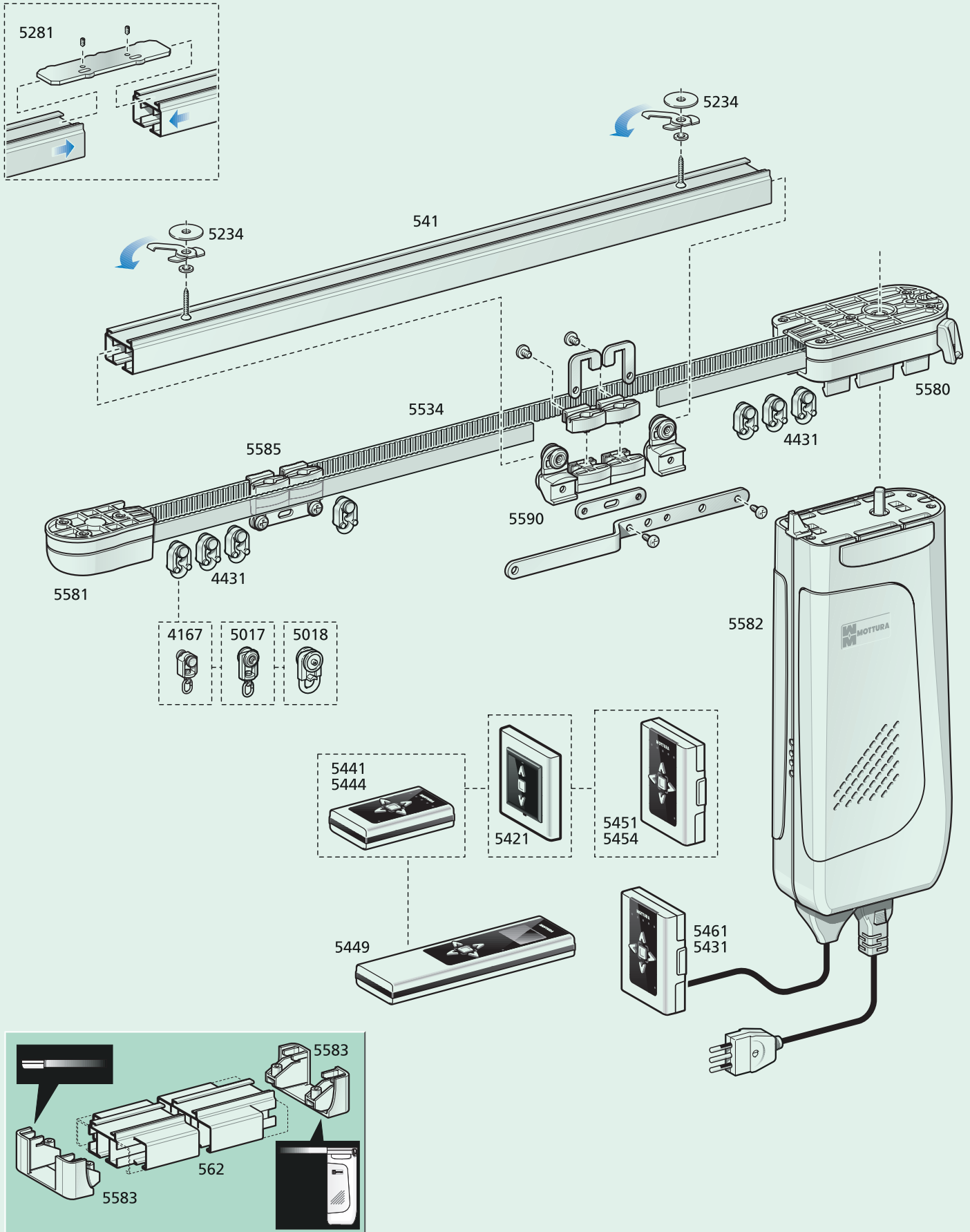





4.1.10

# Power\_541

POWER 541 LINKED

CE

